

5151

DIAMOND

取扱説明書

お客様へのお願い

組立およびご使用する前に、必ずこの説明書をよくお読みの上、正しくお使い下さい。
指定以外の取付方法や指定以外の使用方法をすると、事故やケガの原因となる場合があります。
「取扱説明書」、「メンテナンス書」は必ず、いつでも見られるところに保管して下さい。

販売店様へ
組立設置、接続作業が完了しましたら、この説明書をお客様へお渡し下さい。



安全上のご注意	P1~P4
部品内容の確認	P5
各部の名称	P6
組立方法	P7~P10
操作パネルの説明	P11・P12
簡単操作方法	P13
プログラムの操作方法	P14・P15
マシン機能設定	P16~P19
プログラム表	P20~P23
トラブルシューティング	P24・P25
配線図	P26
仕様書	P27
保証書	P28



安全上のご注意

お使いになる前によくお読みください

- ・ここに示した警告サインと図記の例は、製品を安全に正しくお使いいただき、お使いになる人や、他の人々への危害や財産の損害を未然に防止するためのものです。
- ・表示と意味は次のようになっています。

警告サイン	内 容
 警告	誤った取り扱いをすると人が死亡または重傷を負う可能性が想定される内容を示します。
 注意	誤った取り扱いをすると人が傷害を負ったり※1 物的損害の発生が想定される内容を示します。

※1: 物的損害とは、家屋・家財および家畜・ペットに関わる拡大損害を示します。

図記号の例



△記号は注意(警告を含む)を表示します。
具体的な注意内容は、△の中や近くに文章や絵で示します。
左図の場合は“感電注意”を示します。





⊘記号は禁止(してはいけないこと)を示します。
具体的な禁止内容は、⊘の中や近くに文章や絵で示します。
左図の場合は“分解禁止”を示します。





●記号は強制(必ず守こと)を示します。
具体的な強制内容は、●の中や近くに文章や絵で示します。
左図の場合は“一般的な強制”を示します。



安全上のご注意



安全上のご注意

 注意	
<p>運動に適した服装で使用してください。回転、駆動部に巻き込まれる恐れがあるため、ひも類のない服装にしてください。</p> <ul style="list-style-type: none"> ・ケガをする恐れがあります。 ・衣服を損傷する恐れがあります。 	
<p>本機は、運動に適した靴を履いて使用してください。</p> <ul style="list-style-type: none"> ・ケガをする恐れがあります。 	
<p>トレーニング中は必ず安全キーを使用してください。</p> <ul style="list-style-type: none"> ・事故を誘発する恐れがあります。 	
<p>ベルト幅の中央を歩いてください。</p> <ul style="list-style-type: none"> ・ベルトの端や左右に片寄って歩くとベルトの片寄りや摩耗、破損の原因となり、ケガをする恐れがあります。 	
<p>動かない場合や異常を感じたときは、使用を中止し、電源スイッチを切り、電源プラグを抜き、ご購入された販売店までご連絡下さい。</p> <ul style="list-style-type: none"> ・発火したり、故障や事故の原因となります。 	
<p>本機は、取扱説明書に従って正しく使用してください。</p> <ul style="list-style-type: none"> ・ケガをする恐れがあります。 	
<p>ベルトが一方に片寄ってきたり、はずれそうになったときは、使用を中止し、ただちにベルト調整ネジで調整してください。</p> <ul style="list-style-type: none"> ・ケガをする恐れがあります。 	
<p>分解や修理、改造をおこなわないでください。</p> <ul style="list-style-type: none"> ・発火したり、故障や事故の原因となります。 	

 注意	
<p>最大使用体重は 150kg です。それ以上のかたは使用しないでください。</p> <ul style="list-style-type: none"> ・使用中、破損する恐れがあります。 ・安全装置が作動し、ベルトが急に停止する恐れがあります。 	
<p>同時に 2 人以上で使用しないでください。</p> <ul style="list-style-type: none"> ・ケガをする恐れがあります。 	
<p>本機は、別の用途に使用しないでください。</p> <ul style="list-style-type: none"> ・ケガをする恐れがあります。 	
<p>走行中、歩行デッキに飛び乗ったり、飛び降りたりしないでください。また、トレーニング中に本機を動かしたり、周囲の人が使用者を押ししたりしないでください。</p> <ul style="list-style-type: none"> ・事故の誘発や転倒の恐れがあります。 	
<p>トレーニング中、ベルトの走行方向に対し逆方向につっぱったり、足をひきずるような歩行はしないでください。</p> <ul style="list-style-type: none"> ・ベルトに無理な力がかかり、安全装置が作動し、ベルトが急に停止する恐れがあります。 	
<p>ベルト調整中はベルトに触れないでください。</p> <ul style="list-style-type: none"> ・ケガをする恐れがあります。 	
<p>ご使用前に、ベルトに亀裂や摩擦などの変化がないか、接地部のがたつきや、ハンドルなどの接合部に異常がないか確認してから使用してください。</p> <ul style="list-style-type: none"> ・使用中に破損すると危険です。 	
<p>乗降する場合などにハンドルにもたれかからないように、注意してください。</p> <ul style="list-style-type: none"> ・転倒やケガをする恐れがあります。 	



●お子様の事故やケガを防ぐために必ず守っていただきたいこと



 警告	
<p>開梱したときにでるビニール袋で遊ばないようにしてください。</p> <ul style="list-style-type: none"> ・窒息する恐れがあります。 	

 警告	
<p>使用中、本機の周りにお子様を近づけないでください。</p> <ul style="list-style-type: none"> ・ケガをする恐れがあります。 	

安全上のご注意



安全上のご注意



 警告	
保護者のかたは、お子様が本機で遊ばないようにご注意ください。	
本機を使用しないときは、お子様がぶらさがったり、寄りかかったりしないように注意してください。	

 注意	
<p>お子様が保護者の指導監督なしに勝手に使用しないようご注意ください。</p> <ul style="list-style-type: none"> ・ ケガをする恐れがあります。 	

●設置や移動するとき必ず守っていただきたいこと



(テレビ等電磁波の発生する機器より 2メートル以上離れた場所に設置してください。)





 注意	
<p>乗り降りや運動に十分なスペースを確保してください。</p> <ul style="list-style-type: none"> ・ 事故の誘発や転倒の恐れがあります。 	
<p>水平な堅い床の上に設置してください。</p> <ul style="list-style-type: none"> ・ 転倒してケガをする恐れがあります。 ・ 本機が沈み込み、畳、じゅうたんにベルトがすれて損傷したり、摩擦熱で発火、発煙の恐れがあります。 	
<p>表示ユニットを取り付けている固定用ネジやスタンドの取り付けネジが確実に取り付けができているか、また、調整部が適切に調整されているか、必ず確認してください。</p> <ul style="list-style-type: none"> ・ ネジがゆるんだまま本機を使用すると、ケガをする恐れがあります。 	
<p>本機の下に破れにくく、滑りにくいシートなどを敷いてください。</p> <ul style="list-style-type: none"> ・ 本機がシートの上で滑り、転倒してケガをする恐れがあります。 ・ 床面を傷つけたり、汚したりする恐れがあります。 	
<p>電源プラグや電源コードは濡れたり燃えやすい物が近くにあることを確認して使用してください。</p> <ul style="list-style-type: none"> ・ 感電、発火の原因になります。 	
<p>設置時壁付近の場合は壁から50cmすき間を開ける。複数設置の場合や隣り合せとなる商品ともできれば50cm以上隙間を開けてください</p>	



 注意	
<p>設置や移動するときは、電源プラグを抜いてください。</p> <ul style="list-style-type: none"> ・ 感電する恐れがあります。 ・ 事故の誘発やケガをする恐れがあります。 	
<p>移動時には、歩行デッキの後部を持ち上げて移動してください。前にローラーがついておりますので簡単に移動できます。落とさないように注意してください。</p>	
<p>ベルト面が直射日光にあたる場所や、高温の場所には設置しないでください。</p> <ul style="list-style-type: none"> ・ ベルト劣化の原因になります。 ・ カバー等が変形することがあります。 	
<p>屋外や浴室付近、湿気やホコリの多いところ、水滴などがかかる場所には設置したり保管しないでください。</p> <ul style="list-style-type: none"> ・ 感電する恐れがあります。 ・ さびが発生したり故障の原因になる恐れがあります。 	
<p>本機は重量物であるため、無理な姿勢で持ち上げたり、支えたりしないでください。</p> <ul style="list-style-type: none"> ・ 腰痛やケガの恐れがあります。 	

安全上のご注意

安全上のご注意

 注意	
<p>電源プラグを濡れた手で抜き差ししないでください。</p> <ul style="list-style-type: none"> 感電やケガをする恐れがあります。 	

 注意	
<p>電源プラグはホコリを拭きとり、コンセントにしっかり根元まで差し込んでください。</p> <ul style="list-style-type: none"> 感電、ショート、発火の原因になります。 使用中に電源プラグが抜けると急にベルトが停止し、ケガをする恐れがあります。 	
<p>使用後は電源スイッチを切り、使用時以外は電源プラグをコンセントから抜いてください。</p> <ul style="list-style-type: none"> 事故やトラブルにつながる恐れがあります。 	
<p>電源は必ず交流 200V/15A を単独で使用してください。</p> <ul style="list-style-type: none"> 火災や感電の原因になります。 	
<p>タコ足配線はしないでください。</p> <ul style="list-style-type: none"> 火災や感電の原因になります。 	

 警告	
<p>電源プラグを引き抜くときは電源コードを持たず、必ず電源プラグを持って引き抜いてください。</p> <ul style="list-style-type: none"> 電源コードが断線やショートして火災や感電の原因になります。 	
<p>アースは確実に取り付けてください。</p> <ul style="list-style-type: none"> 静電気や故障のときの感電防止のために、アースは必ず取り付けてください。アースの取り付けは、お近くの電気工事店へご相談ください。(取り付け工事は有料です) 	

<h2 style="margin: 0;">お願い</h2>	
<ul style="list-style-type: none"> 本機を火気あるいは熱源の近くに保管しないでください。 本機の表示ユニットは精密な電子部品でできています。移動するときなどに衝撃を与えたり振動の加わる場所での使用は避けてください。(動作が不安定になったり破損する場合があります。) 本機の使用環境温度は+10~+35℃です。この温度範囲外での使用は避けてください。(故障の原因になります。) 運動中は、たばこを吸わないでください。 歩行デッキやベルトのすきまなどに異物を入れないでください。特にお子様のいるご家庭は注意してください。(異物が入ったままで使用すると故障の原因になります。) 	<ul style="list-style-type: none"> 本機を廃棄するときはお住まいの市区町村の指導に従って処分してください。(環境汚染の恐れがあります。)







安全上のご注意

部品内容の確認

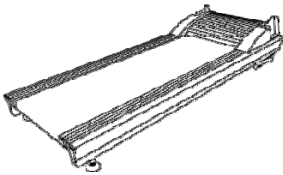
組立前の確認

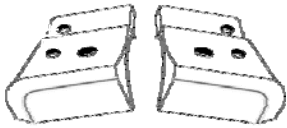
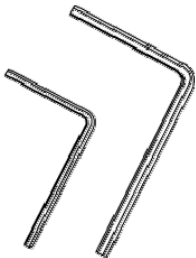
- ・必ず軍手や手袋などで手を保護してから組み立てを行ってください。
- ・組み立て手順に従って指定された位置のボルトは確実に止め、組み立ててください。※ネジが緩いと危険です。
- ・組み立て時は床などを傷つけないよう十分ご注意ください。
- ・ストーブやコンロなど、火気のある場所ではそれらの器具から十分に離れた場所でお使い下さい。
- ・必ず屋内で使用し、水のかかる場所や直射日光のあたる場所での使用は避けて下さい。
- ・使用中に組み付けたボルトが緩んできた場合は再度、組立手順にもとづき、増締めを行ってください。
- ・ベンジン・酸・熱湯・シンナー・ミガキ粉・石油などでのお手入れは避けて下さい。
- 必ず強く絞ったぞうきんなどで、拭くなどして下さい。
- ・開封時に部品点数を確認して、足りない場合は販売店へご連絡下さい。

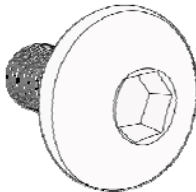
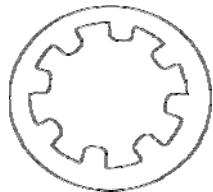
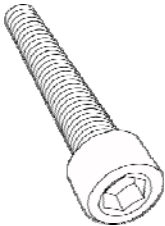
部品名称

			
本体	コントロールユニット	支柱（左右）	エンドキャップ
			
L型レンチ（大小）	電源コード	ボルト小×10本	Sワッシャー×10個
			
本体に仮セット P-9 ボルト大×4	安全キー	シリコンスプレー	

部品内容の確認

各部の名称

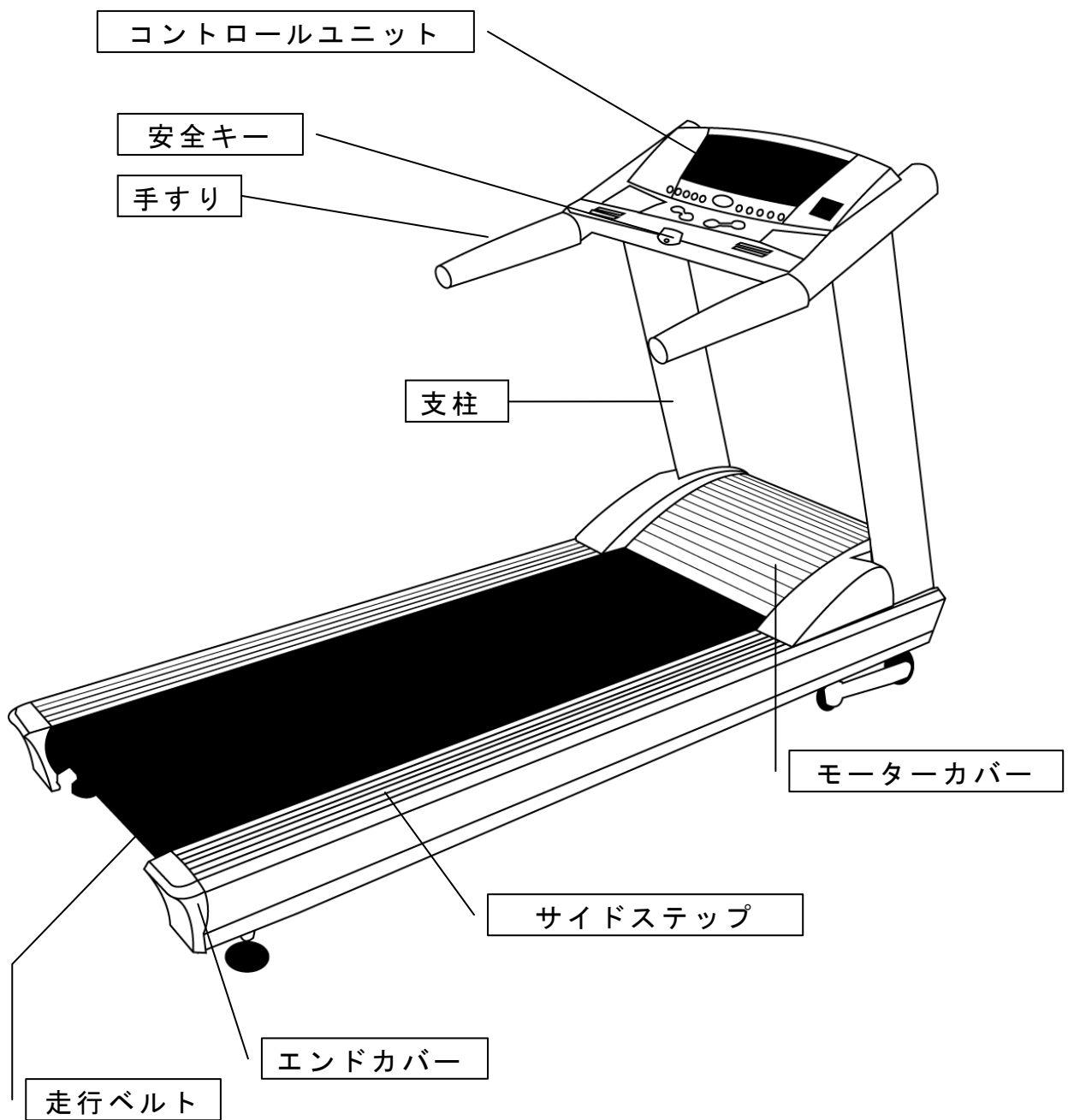

組立方法

設置前のお願い

設置場所は床面が必ず丈夫で水平な場所を選んでください。傾斜のついている場所でご使用されると走行ベルトがずれる場合がございます。また本製品は実際にご使用される時は走ったり、歩いたりしますのでかなりの衝撃が床に掛かります。必ず固い床でのご使用をお願いいたします。重量物ですので箱から取り出すときは十分に注意してください。

①

箱から全ての部品を取り出します。
本体は大変重たいので十分に気をつけてください。



②

右図の番号①～④のネジを
プラスドライバーで緩めてモ
ーターカバーを取ります。

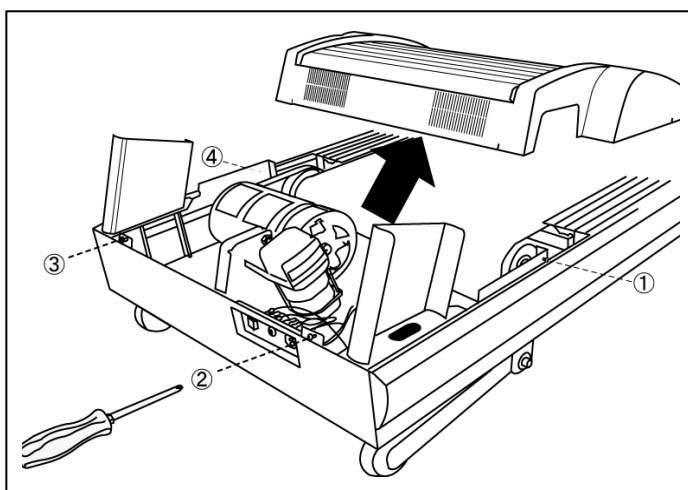

③

モニターから出ている配線を左
支柱に通してから、左右の支柱
をモニターに差込みボルト小と
Sワッシャーで固定します。

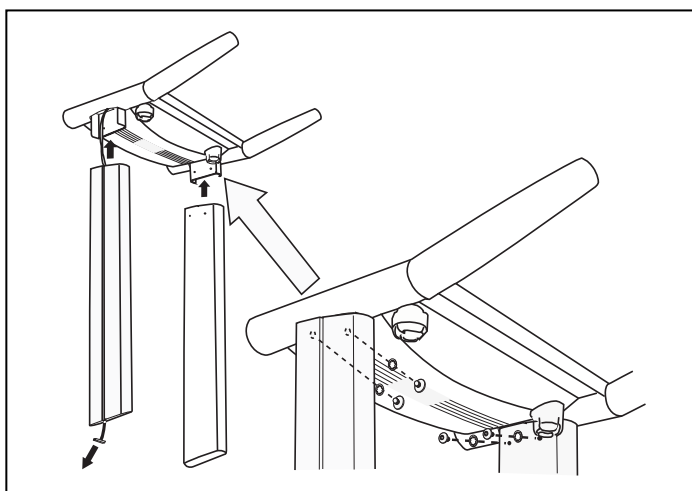

組立方法

組立方法

④

支柱から出ている配線を右図を参考に本体フレームの孔に通してから支柱を本体に差し込みます。

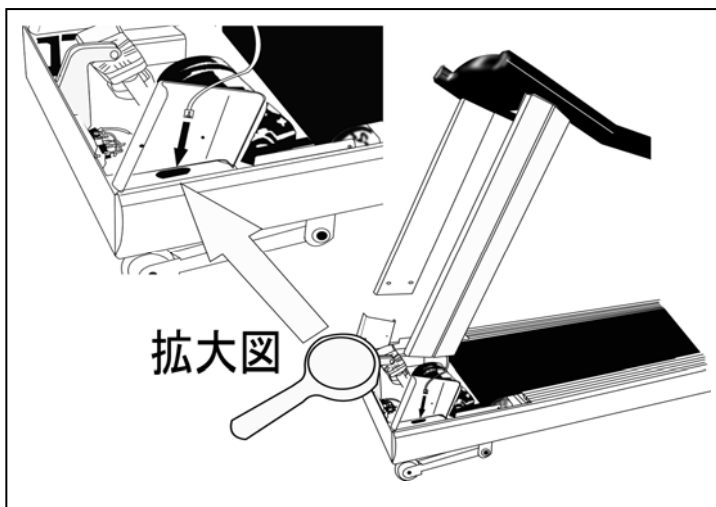

⑤

それぞれの支柱の内側 2箇所、前面 1箇所にボルト小と Sワッシャーで固定します。

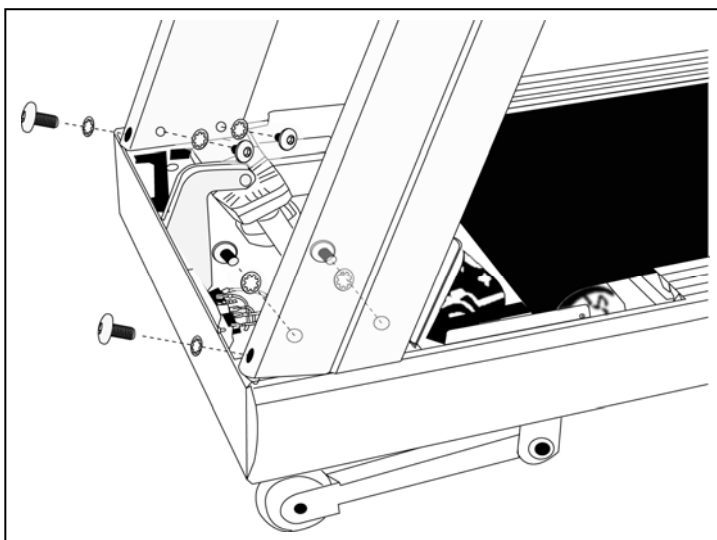

⑥

支柱からの配線を右図のインバーターに「カチッ」というまで差し込みます。コードを軽く引いて抜けないことを確認してください。

配線がモーターに巻き込まないように考慮してください。

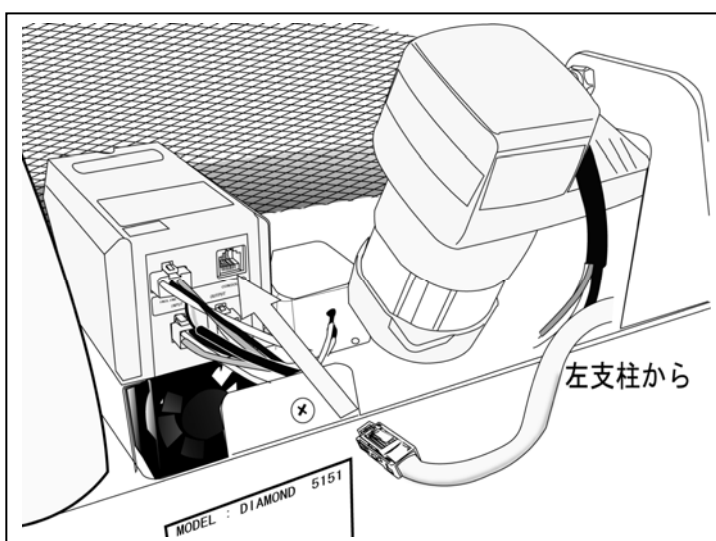

組立方法

組立方法

⑦

予めセットしているボルト大を取ってから、左右のエンドキャップをサイドステップに差し込みます。

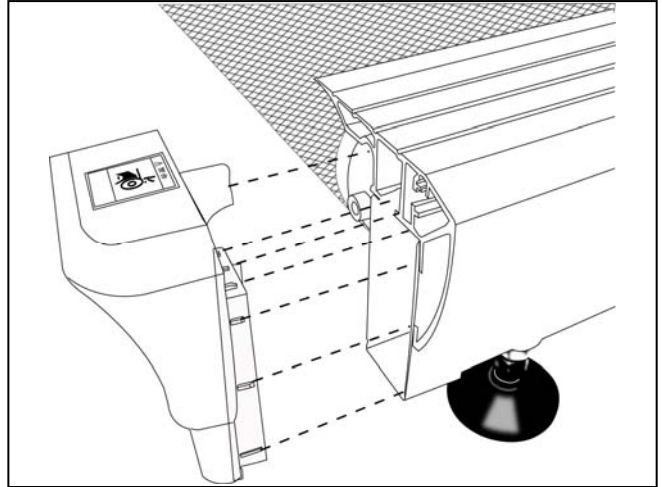

⑧

左右のエンドキャップの孔2箇所につき付属の L 型レンチでボルト大を止めます。

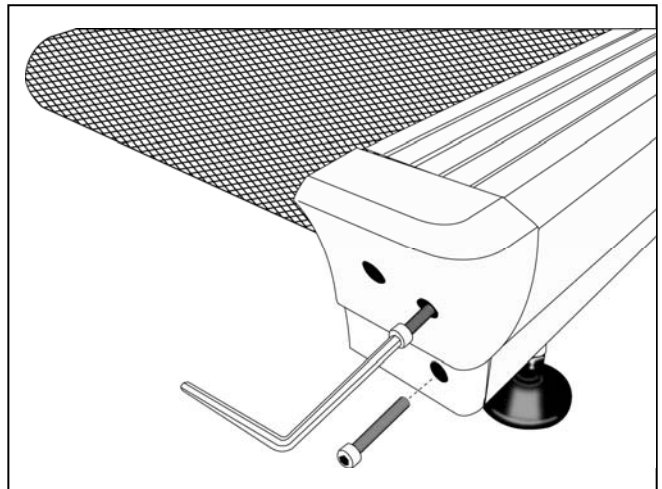

⑨

モーターカバーを取り付け、右図番号①～④のネジをドライバーで締めます。

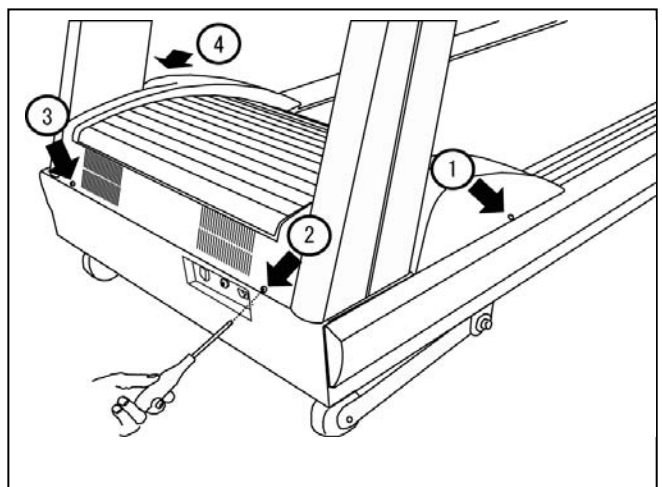

組立方法

組立方法

- ⑨
電源コードを本体に取り付けます。

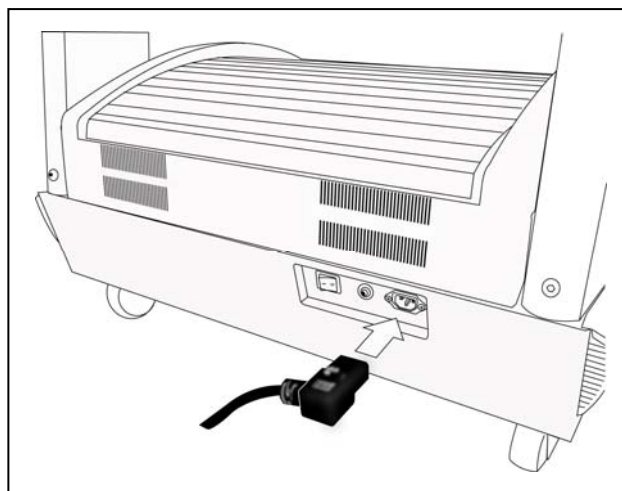

- ⑩
安全キーを右図の箇所にセットします。

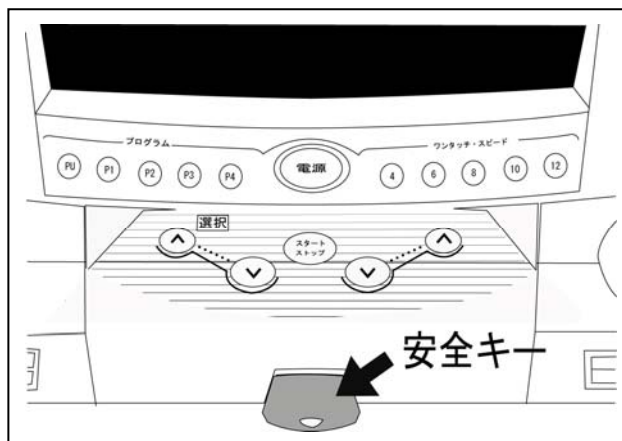

- ⑪
これで**完成**です。

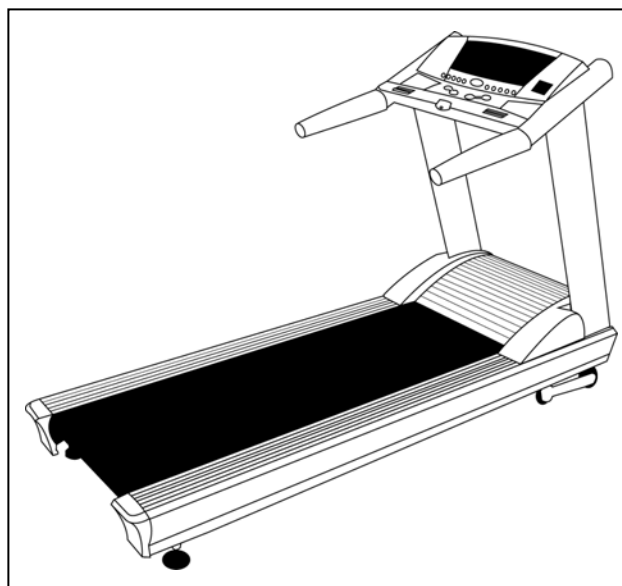

組立方法



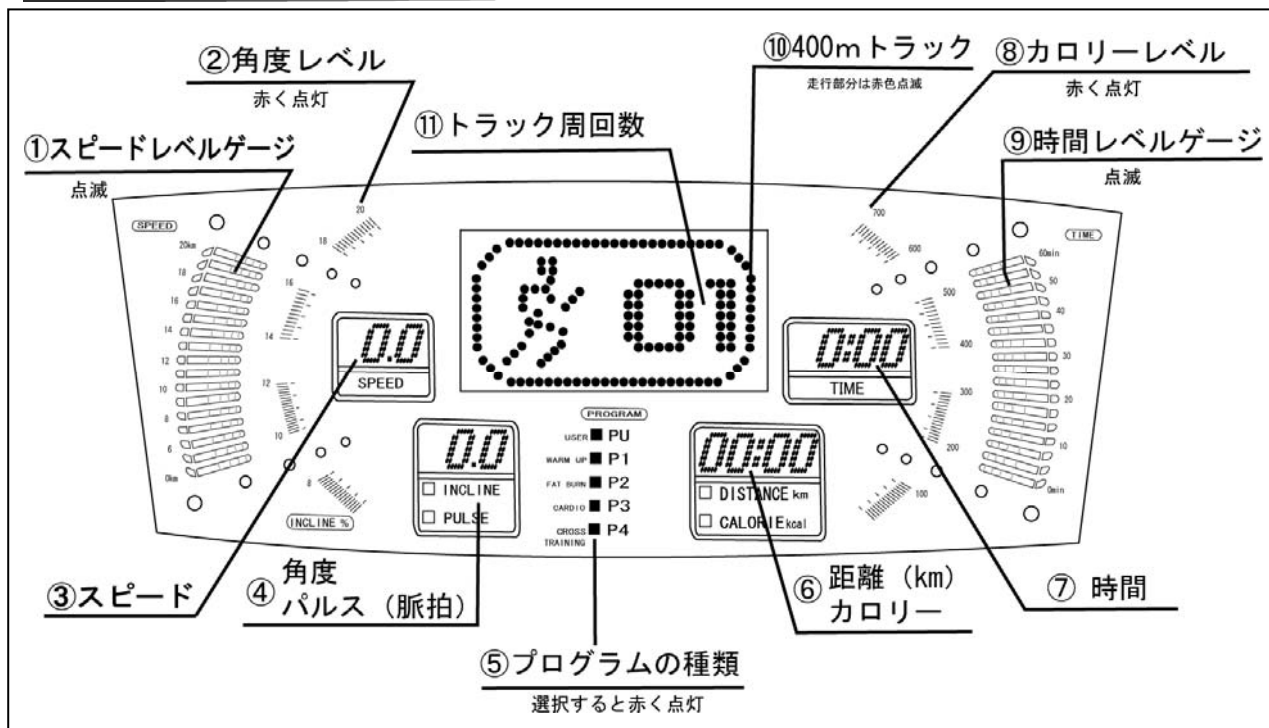

操作パネルの説明

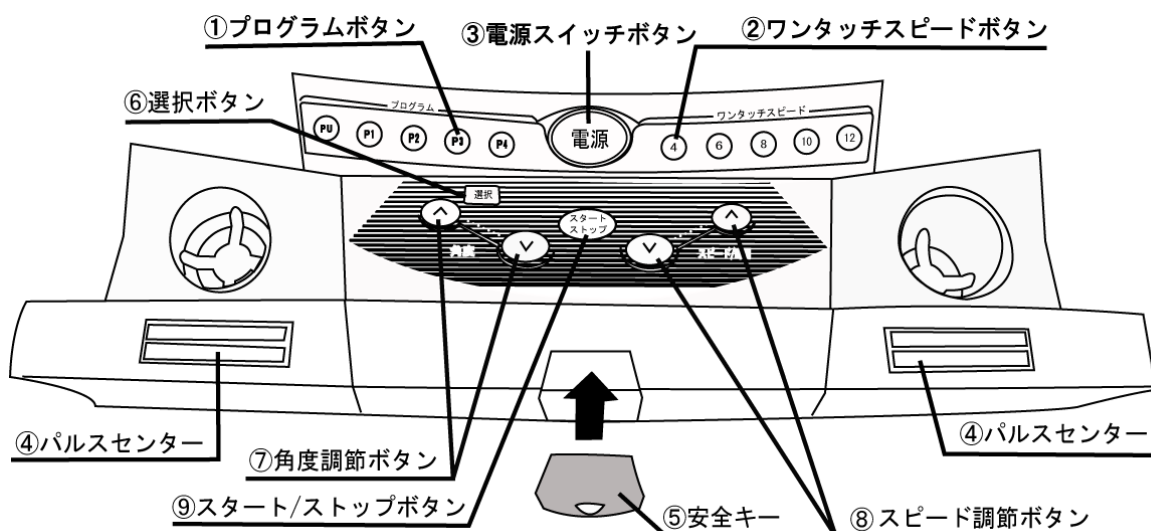

- ① **スピードレベルゲージ**：運動中のスピードをレベルで点滅して表します。
- ② **角度レベル**：運動中の本体の角度を赤く点滅して表します。
- ③ **スピード**：運動中の走行ベルトのスピードを表します。例 5.0＝時速 5 キロ
- ④ **角度・パルス**：運動中の角度、パルス（脈拍）を表示させます。
パルスセンサーに触れている場合はパルスの数値が表示されます。
センサーに触れていない場合は角度（段階）が表示されます。
- ⑤ **プログラムの種類**
 - PU：ユーザープログラム 任意でスピードや角度を調整出来ます。
 - P1/WARM UP：ウォームアップを目的としたプログラム
 - P2/FAT BRUN：脂肪燃焼を目的としたプログラム
 - P3/CARDIO：心肺機能を高めるプログラム
 - P4/CROSS TRAINING：クロストレーナー（複合）のプログラム
- ⑥ **距離・カロリー**：運動中の距離またはカロリーを表示します。
- ⑦ **時間**：運動時間設定の場合は 3..2..1 とカウントダウンします。
運動時間を設定しない場合は 1..2..3.. とカウントアップします。（0～99：59）
- ⑧ **カロリーレベル**：カロリー設定した場合はカウントダウン、設定しない場合はカウントアップします。（0～99.99Cal）
- ⑨ **時間レベルゲージ**：運動中の時間をレベルで点滅して表します。
- ⑩ **400mトラック**：400mトラックでどの辺りを走行しているのかをオレンジ色で点滅させて表示します。
- ⑪ **トラック周回数**：400mトラックを何周走行したかを表示します。

操作パネルの説明



- ① プログラムボタン
 - PU：ユーザープログラム 任意でスピードや角度を調整出来ます。
 - P1/WARM UP：ウォームアップ
 - P2/FAT BRUN：脂肪燃焼
 - P3/CARDIO：心肺機能
 - P4/CROSS TRAINING：クロストレーナー
- ② ワンタッチスタートボタン：押したボタンの数字までワンタッチで速度が変わります。（プログラム P1～P4 では使用出来ません）
- ③ 電源スイッチボタン：電源を ON/OFF させるためのボタンです。
- ④ パルスセンサー：両手を軽く置いて脈拍をモニターすることが出来ます。表示は INCLINE/PULSE (P11 ④) に角度と交互に表示されます。
- ⑤ パワーキー：転倒した際に安全キーが外れると走行ベルトが停止するようになっております。マグネット側はモニターに、クリップは上着へ必ずセットして下さい。
- ⑥ 選択ボタン（一時停止）：a.ユーザープログラム（PU）の入力の際にセグメントを移動させるときに使用します。 b.運動中にこのボタンを押すと一時停止状態になります。もう一度押すと再び同じ速度、角度で運動を開始します。
- ⑦ 角度調節ボタン：角度を上げるときは  ボタン、下げるときは  ボタンを押して調節します。（1段階ずつ）
- ⑧ スピードボタン：スピードを上げるときは  ボタン、下げるときは  ボタンを押して調節します。（0.1k/h ずつ）
- ⑨ スタート/ストップボタン：走行ベルトをスタート、ストップさせるボタンです。

操作パネルの説明

操作方法

クイックスタート（簡単操作）

初めは必ず両側のステップに足を乗せ、手すりにつかまって操作してください。
必ず走行ベルトが最低速度で動き出してから乗ってください。

- ① 本体の前にある電源スイッチを入れる。

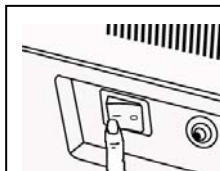

- ② 安全キーをセットする。

安全キーがマグネットで固定されます。
※トレーニングを始めるときに、安全キーのクリップを衣服などに必ず付けてください。
また、たるみの多い衣服に付けていると緊急時に安全キーが外れないことがあります。紐の長さを調節し、なるべくたるみの少ない部分にクリップを取り付けてください。

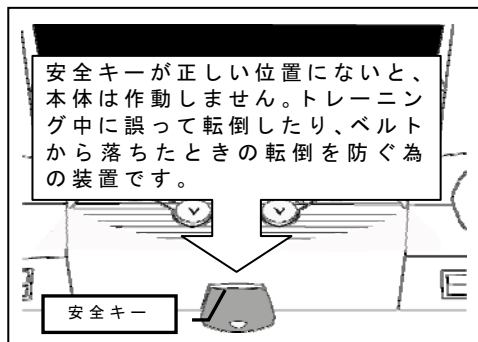

- ③ 電源スイッチを押す。

足は必ず両側のステップ台に乗せていてください。

- ④ 体重入力をする。（15kg～200kg）

スピードの ボタンで調整します。
注）何も入力が無い場合は 60 ㎏ になっております。

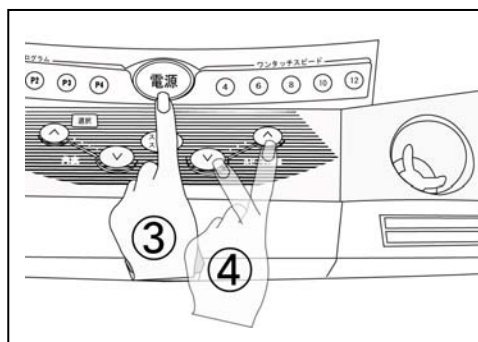

- ⑤ スタートボタンを押す。

走行ベルトが 0.8k/h で走行ベルトが動き出します。
動き出したら、走行ベルトの上に乗って歩き始めます。

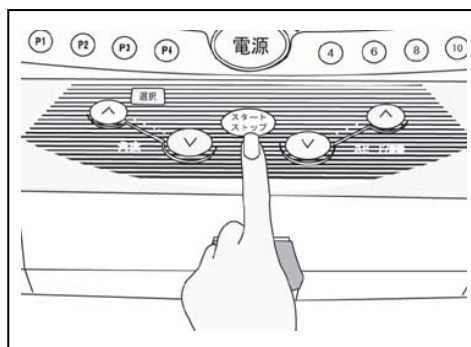

- ⑥ スピード・角度を調整する。

お好みのスピード、角度を ボタンで調整します。スピードは 1 度押すと 0.1k/h ごとに変化します。初速は 0.8k/h から動きますが最低スピードは 0.1k/h までスピードダウンすることが出来ます。
角度は 1 度押すと 1 段階ごとに変化します。

- 運動を終了する場合は を押して終了します。
- 運動を一時的に停止させる場合は選択ボタンを押します。運動を再開するときは再び選択ボタンを押します。

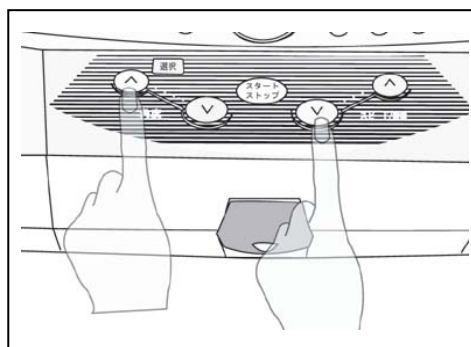

操作方法

プログラム操作方法

プログラム	効果
PU ユーザーコントロール	使用者が任意でスピード、角度を入力設定するプログラム。
P1 Warm Up ウォームアップ	体に負担のかかりにくいプログラム スピードや角度はゆっくり変化します。 初心者向け
P2 FAT Burn ファットバーン	脂肪燃焼のプログラム スピードは一定、角度はゆっくりと変化します。 体重を減らすのに効果的
P3 CARDIO カーディオ	心肺を強化するプログラム 角度は一定、スピードはゆっくりと変化します。 心肺機能を強化する有酸素運動
P4 CROSS TRAINING クロストレーニング	さまざまな筋肉を鍛えるプログラム 角度、スピードとも幅広く変化させてトレーニングします。

プログラム操作方法

PU ユーザープログラム

使用者が任意でスピード、角度を入力設定するプログラム

- 1.) 電源を入れて体重入力後 ‘PU’ ボタンを押します。
- 2.) 右図①を参考にスピードを入力、②を参考に角度を入力して③ ‘選択’ を押すと④のように次のセグメントへ移行します。
それを繰り返し行い 32 通りを入力します。
- 3.) 32 通り入力し終わると ‘TIME’ (時間) の数字が点滅します。スピード調整ボタンで運動時間を入力してください。
- 4.) 入力し終わったら ‘スタート’ ボタンを押して運動を開始します。

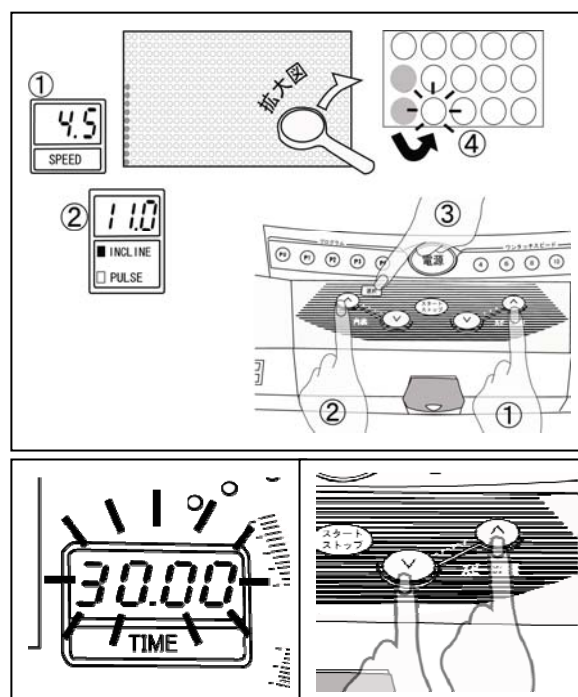

一度入力したものは電源を切っても残っております。

プログラム操作方法

プログラム操作方法





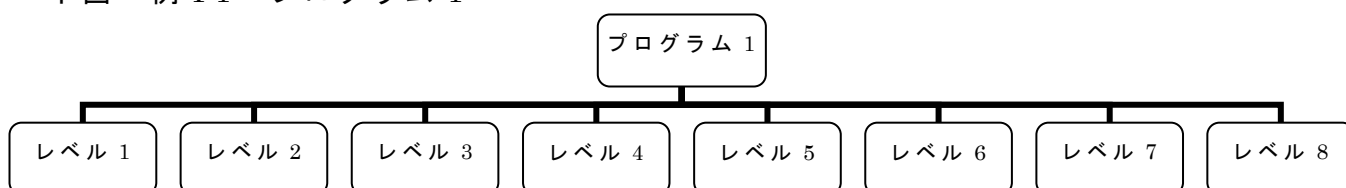

P1、P2、P3、P4 プリセットプログラム 本体に設定済みのプログラム

P1～P4 は各プログラムずつ 8 段階のレベルに分かれています。

下図 例 P1 プログラム 1



レベルの設定は下記のように行います。（例：P1 でレベル 4 の場合）

- 1.) スピード/時間   を押して体重入力後、 を 1 度押すとレベル①、2 度目がレベル②・・・というように変化しますのでレベル 4 の場合は 4 回押します。
 - 2.) 次に時間の設定をします。スピード/時間   で運動時間の設定をします。（5～60 分）
 - 3.)  を押して運動を開始します。
 - 4.) 運動を開始すると時間がカウントダウンされます。運動時間が終了しましたら走行ベルトが自動的に停止し、画面に‘STOP’の文字と同時にビープ音が「ピピッ」となります。
- 運動を途中でやめる場合は  を押すと走行ベルトが停止します。再度、運動をスタートする場合は再び上記 1.)～3.) の操作設定をしてください。
 - 運動中は任意でスピード、角度を変更出来ますがセグメントが移行すると予め設定された数値に戻ります。

マシン機能設定 (管理者専用)

※ 管理者以外の方は設定しないでください。

本体の機能を使う状況によって、いろいろ設定できます。

DIAMOND5151 は施設向けのモデルです。

様々なシーン（体育館、病院、スポーツクラブ等）で使う人、またトレーナー側の方にも安心してお使いできるように本体の機能の ON/OFF が出来る様になっております。

機能設定方法

1. 電源を入れる。
2. クイックスピードボタン '⑫' を長押し（5秒程度）する。
3. ディスプレイ画面にツールマークが出ると機能設定画面となります。

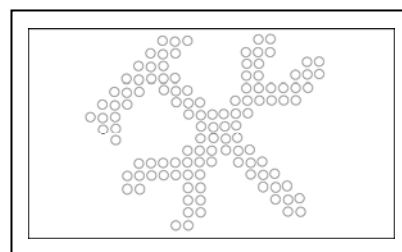
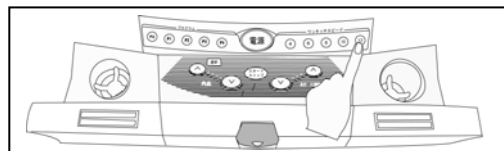

① 累積距離表示方法

本体の走行ベルトが購入後どれだけの距離を走行したかを表示します。

1. SPEED 窓に 'DSt' と表示。
2. DISTANCE・CALORIE 窓に出ている数字が本体稼動積算距離を表します。単位はキロで右図は 62km になります。DISTANCE 窓は右から一・十・百・千の値で CALORIE 窓は右から万・十万・百万・千万の値になり CALORIE の値が 0001 ですと 10062km となります。

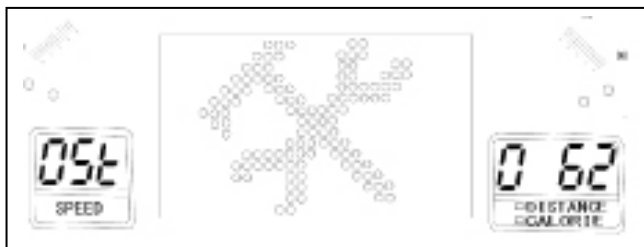

② 本体連続時間設定

設定時間になるとピープ音と共にプログラム時の時間設定に関係なく、走行ベルトが停止します。時間設定しない場合は 0:00 にしてください。

‘選択’ ボタンを 1 回押します。

SPEED 窓に 'opt' と表示され、TIME 窓に連続で使用できる時間が表示されます。スピードのアップダウンボタンで設定時間を調整します。（0分～60分）

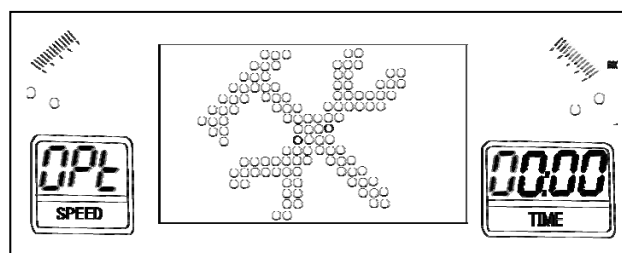

マシン機能設定

マシン機能設定

③ センサーON/OFF 機能

本体から人が離れた場合など、センサーが人を感知しない場合に走行ベルトがすぐに止まるセンサー機能です。

‘選択’ ボタンを 2 回押します。

SPEED 窓に ‘SEn’ と表示され、TIME 窓に ‘On’ または ‘Off’ と表示されます。スピードのアップダウンボタンで設定します。

- ‘On’ の場合はセンサーが人を感知しないと矢印のマークを表示します。運動中は人が走行ベルトの端へ行くと自動停止します。
- ‘Off’ の場合、センサーは機能しないため人が走行ベルトの端に行っても、自動停止しません。

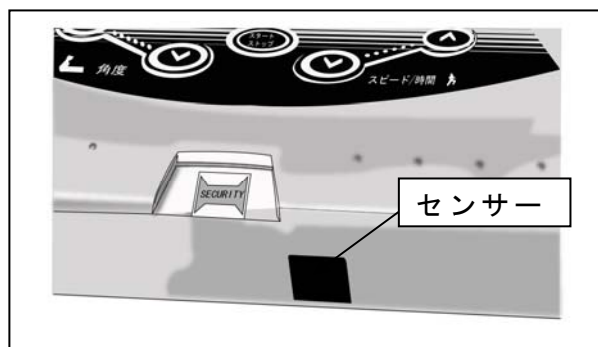
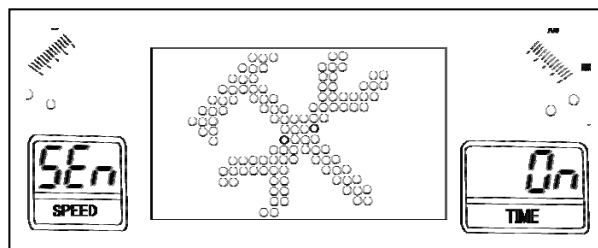

④ 自動減速機能設定

運動中に人が走行ベルトの約半分以上、体が後方に下がった場合にスピードが 50% 減ります。

‘選択’ ボタンを 3 回押します。

SPEED 窓に ‘AtO’ と表示され、TIME 窓に ‘On’ または ‘Off’ と表示されます。スピードのアップダウンボタンで設定します。

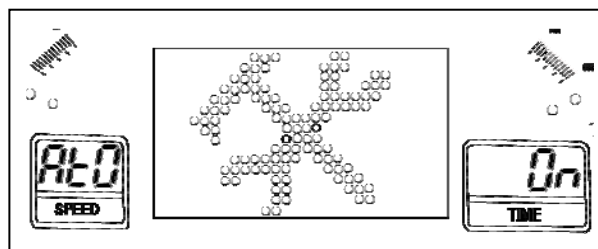

例：On で設定した場合、スピード 4k/h で運動中に後方に下がった場合は自動的に 2k/h にスピードダウンになります。

マシン機能設定

⑤安全キー機能設定

安全キーが無くても動くように設定する方法です。

‘選択’ ボタンを 4 回押します。

SPEED 窓に ‘E-y’ と表示され、TIME 窓に ‘On’ または ‘Off’ と表示されます。スピードのアップダウンボタンで設定します。

- ‘On’ の場合は安全キーが無いと操作出来ません。
- ‘Off’ の場合は安全キーがセットしてなくても操作出来ます。

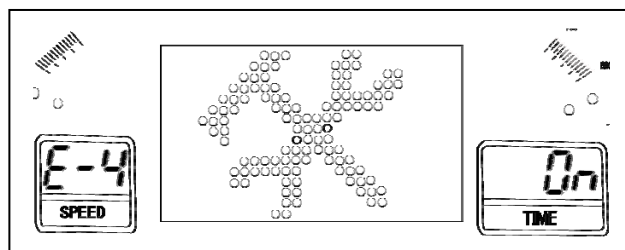

注意) 転倒した場合など安全キーが無いと、とても危険ですのでこの設定をされる場合は必ず使用者にトレーナーの方が付き添って頂きます様お願いいたします

⑥ユーザープログラム ‘PU’ ボタン 使用中止機能設定

操作パネル内の ‘PU’ ボタンを使用できなくする方法です。不特定多数の方で
使用される施設等などご利用下さい。

‘選択’ ボタンを 5 回押します。

SPEED 窓に ‘Usr’ と表示され、TIME 窓に ‘On’ または ‘Off’ と表示されます。スピードのアップダウンボタンで設定します。

- ‘On’ の場合はユーザープログラム設定 (P14 参照) が使用できます。
- ‘Off’ の場合はユーザープログラム ‘PU’ ボタンを押しても反応しません。

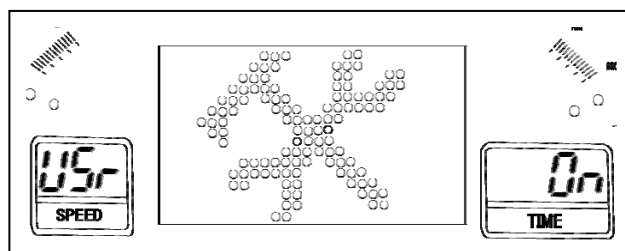

マシン機能設定

マシン機能設定

⑦ワンタッチスピードボタン機能設定

ワンタッチスピードボタンの 10k/h と 12k/h の機能を設定します。

‘選択’ ボタンを 6 回押します。

SPEED 窓に ‘Hot’ と表示され、TIME 窓に ‘On’ または ‘Off’ と表示されます。スピードのアップダウンボタンで設定します。

- ‘On’ の場合は運動中にワンタッチスピードボタンの 10k/h と 12k/h のボタンは使用できます。
- ‘Off’ の場合は使用できません。

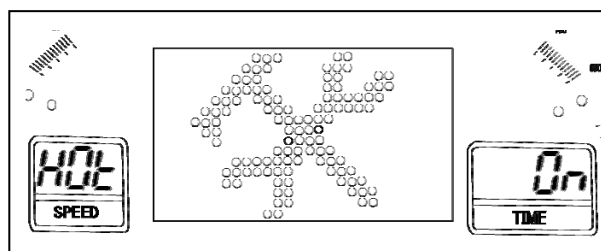

設定完了後 **スタート/ストップ** を押します。

センサー機能と自動減速機能をONにした場合

例：時速8km/hで走行



注意）マシン機能設定は本体下の電源を切ると初期設定に戻ります。

マシン機能設定

プログラム表

P1-1

セグメント	1	2	3	4	5	6	7	8	9	10	11	12	13	14	15	16
速度	2	3	4	4	4	4	4	4	4	4	4	4	4	4	4	4
角度	2	3	4	5	6	6	6	6	6	6	6	6	6	6	6	6
セグメント	17	18	19	20	21	22	23	24	25	26	27	28	29	30	31	32
速度	4	4	4	4	4	4	4	4	4	4	4	4	4	4	3	2
角度	6	6	6	6	6	6	6	6	6	6	6	6	5	4	3	2

P1-2

セグメント	1	2	3	4	5	6	7	8	9	10	11	12	13	14	15	16
速度	2	3	4	4	4	4	4	4	4	4	4	4	4	4	4	3
角度	1	2	3	4	5	6	6	6	6	6	6	6	6	6	6	6
セグメント	17	18	19	20	21	22	23	24	25	26	27	28	29	30	31	32
速度	2	2	3	4	4	4	4	4	4	4	4	4	4	4	3	2
角度	6	6	6	6	6	6	6	6	6	6	6	5	4	3	2	1

P1-3

セグメント	1	2	3	4	5	6	7	8	9	10	11	12	13	14	15	16
速度	2	3	4	4	4	4	4	4	4	4	4	4	4	3	2	2
角度	1	2	3	4	5	6	6	6	6	6	6	6	6	6	6	6
セグメント	17	18	19	20	21	22	23	24	25	26	27	28	29	30	31	32
速度	3	3	2	2	2	3	4	4	4	4	4	4	4	4	3	2
角度	6	6	6	6	6	6	6	6	6	6	6	5	4	3	2	1

P1-4

セグメント	1	2	3	4	5	6	7	8	9	10	11	12	13	14	15	16	
速度	2	3	4	4	4	4	4	4	4	4	4	3	2	2	3	4	
角度	2	3	4	5	6	6	6	6	6	6	6	6	6	6	6	6	
セグメント	17	18	19	20	21	22	23	24	25	26	27	28	29	30	31	32	
速度	4	4	4	3	3	4	3	4	4	4	4	4	4	4	4	3	2
角度	6	6	6	6	6	6	6	6	6	6	6	6	5	4	3	2	

P1-5

セグメント	1	2	3	4	5	6	7	8	9	10	11	12	13	14	15	16
速度	2	3	4	4	4	4	4	4	4	3	2	2	3	4	4	4
角度	1	2	3	4	5	6	6	6	6	6	6	6	6	6	6	6
セグメント	17	18	19	20	21	22	23	24	25	26	27	28	29	30	31	32
速度	4	4	4	4	4	3	2	2	3	4	4	4	4	4	3	2
角度	6	6	6	6	6	6	6	6	6	6	6	5	4	3	2	1

P1-6

セグメント	1	2	3	4	5	6	7	8	9	10	11	12	13	14	15	16
速度	2	3	4	4	4	4	4	3	2	2	3	4	4	4	4	3
角度	1	2	3	4	5	6	6	6	6	6	6	6	6	6	6	6
セグメント	17	18	19	20	21	22	23	24	25	26	27	28	29	30	31	32
速度	2	2	3	4	4	4	4	3	2	2	3	4	4	3	3	2
角度	6	6	6	6	6	6	6	6	6	6	6	5	4	3	2	1

P1-7

セグメント	1	2	3	4	5	6	7	8	9	10	11	12	13	14	15	16
速度	2	3	4	4	4	3	2	2	3	4	4	4	4	4	4	3
角度	2	3	4	5	6	6	6	6	6	6	6	6	6	6	6	6
セグメント	17	18	19	20	21	22	23	24	25	26	27	28	29	30	31	32
速度	2	2	3	4	4	4	4	4	4	3	2	2	3	4	3	2
角度	6	6	6	6	6	6	6	6	6	6	6	6	5	4	3	2

P1-8

セグメント	1	2	3	4	5	6	7	8	9	10	11	12	13	14	15	16
速度	2	3	4	3	2	2	3	4	4	4	4	4	4	4	4	3
角度	1	2	3	4	5	6	6	6	6	6	6	6	6	6	6	6
セグメント	17	18	19	20	21	22	23	24	25	26	27	28	29	30	31	32
速度	2	2	3	4	4	4	4	4	4	4	4	3	2	2	3	2
角度	6	6	6	6	6	6	6	6	6	6	6	5	4	3	2	1

プログラム表

P2-1

セグメント	1	2	3	4	5	6	7	8	9	10	11	12	13	14	15	16
速度	4	4	4	4	4	4	4	4	4	4	4	4	4	4	4	4
角度	2	3	4	5	6	6	6	5	4	3	2	3	4	5	6	6
セグメント	17	18	19	20	21	22	23	24	25	26	27	28	29	30	31	32
速度	4	4	4	4	4	4	4	4	4	4	4	4	4	4	4	4
角度	6	6	5	4	3	2	3	4	5	6	6	6	5	4	3	2

P2-2

セグメント	1	2	3	4	5	6	7	8	9	10	11	12	13	14	15	16
速度	4	4	4	4	4	4	4	4	4	4	4	4	4	4	4	4
角度	2	4	6	7	8	8	8	7	6	4	2	4	6	7	8	8
セグメント	17	18	19	20	21	22	23	24	25	26	27	28	29	30	31	32
速度	4	4	4	4	4	4	4	4	4	4	4	4	4	4	4	4
角度	8	8	7	6	4	2	4	6	7	8	8	8	7	6	4	2

P2-3

セグメント	1	2	3	4	5	6	7	8	9	10	11	12	13	14	15	16
速度	4	4	4	4	4	4	4	4	4	4	4	4	4	4	4	4
角度	2	4	6	7	10	10	10	7	6	4	2	4	6	7	10	10
セグメント	17	18	19	20	21	22	23	24	25	26	27	28	29	30	31	32
速度	4	4	4	4	4	4	4	4	4	4	4	4	4	4	4	4
角度	10	10	7	6	4	2	4	6	7	10	10	10	7	6	4	2

P2-4

セグメント	1	2	3	4	5	6	7	8	9	10	11	12	13	14	15	16
速度	4	4	4	4	4	4	4	4	4	4	4	4	4	4	4	4
角度	2	3	4	5	6	8	6	5	4	3	2	3	4	5	6	8
セグメント	17	18	19	20	21	22	23	24	25	26	27	28	29	30	31	32
速度	4	4	4	4	4	4	4	4	4	4	4	4	4	4	4	4
角度	8	6	5	4	3	2	3	4	5	6	8	8	5	4	3	2

P2-5

セグメント	1	2	3	4	5	6	7	8	9	10	11	12	13	14	15	16
速度	4	4	4	4	4	4	4	4	4	4	4	4	4	4	4	4
角度	2	4	6	7	8	9	8	7	6	4	2	4	6	7	8	9
セグメント	17	18	19	20	21	22	23	24	25	26	27	28	29	30	31	32
速度	4	4	4	4	4	4	4	4	4	4	4	4	4	4	4	4
角度	9	8	7	6	4	2	4	6	7	8	9	8	7	6	4	2

P2-6

セグメント	1	2	3	4	5	6	7	8	9	10	11	12	13	14	15	16
速度	4	4	4	4	4	4	4	4	4	4	4	4	4	4	4	4
角度	2	4	6	7	10	12	10	7	6	4	2	4	6	7	10	12
セグメント	17	18	19	20	21	22	23	24	25	26	27	28	29	30	31	32
速度	4	4	4	4	4	4	4	4	4	4	4	4	4	4	4	4
角度	12	10	7	6	4	2	4	6	7	10	12	10	7	6	4	2

P2-7

セグメント	1	2	3	4	5	6	7	8	9	10	11	12	13	14	15	16
速度	4	4	4	4	4	4	4	4	4	4	4	4	4	4	4	4
角度	6	5	4	3	2	2	2	3	4	5	6	5	4	3	2	2
セグメント	17	18	19	20	21	22	23	24	25	26	27	28	29	30	31	32
速度	4	4	4	4	4	4	4	4	4	4	4	4	4	4	4	4
角度	2	2	3	4	5	6	5	4	3	2	2	2	3	4	3	2

P2-8

セグメント	1	2	3	4	5	6	7	8	9	10	11	12	13	14	15	16
速度	4	4	4	4	4	4	4	4	4	4	4	4	4	4	4	4
角度	2	2	4	4	2	2	6	6	6	2	2	2	8	8	8	2
セグメント	17	18	19	20	21	22	23	24	25	26	27	28	29	30	31	32
速度	4	4	4	4	4	4	4	4	4	4	4	4	4	4	4	4
角度	2	2	10	10	10	2	2	2	6	6	6	2	2	4	4	2

プログラム表

プログラム表

P3-1																
セグメント	1	2	3	4	5	6	7	8	9	10	11	12	13	14	15	16
速度	2	3	4	4	4	4	4	3	2	3	4	4	4	4	4	3
角度	6	6	6	6	6	6	6	6	6	6	6	6	6	6	6	6
セグメント	17	18	19	20	21	22	23	24	25	26	27	28	29	30	31	32
速度	2	3	4	4	4	4	3	2	3	4	4	4	4	4	3	2
角度	6	6	6	6	6	6	6	6	6	6	6	6	6	6	6	6

P3-2																
セグメント	1	2	3	4	5	6	7	8	9	10	11	12	13	14	15	16
速度	2	3	4	5	4	3	4	5	4	3	4	5	4	3	4	5
角度	8	8	8	8	8	8	8	8	8	8	8	8	8	8	8	8
セグメント	17	18	19	20	21	22	23	24	25	26	27	28	29	30	31	32
速度	4	3	4	5	4	3	4	5	4	3	4	5	5	4	3	2
角度	8	8	8	8	8	8	8	8	8	8	8	8	8	8	8	8

P3-3																
セグメント	1	2	3	4	5	6	7	8	9	10	11	12	13	14	15	16
速度	2	3	4	4	4	3	2	3	4	4	4	3	2	3	4	4
角度	6	6	6	6	6	6	6	6	6	6	6	6	6	6	6	6
セグメント	17	18	19	20	21	22	23	24	25	26	27	28	29	30	31	32
速度	4	3	2	3	4	4	4	3	2	3	4	4	4	3	2	2
角度	6	6	6	6	6	6	6	6	6	6	6	6	6	6	6	6

P3-4																
セグメント	1	2	3	4	5	6	7	8	9	10	11	12	13	14	15	16
速度	2	3	4	4	4	4	4	5	6	5	4	4	4	4	4	5
角度	6	6	6	6	6	6	6	6	6	6	6	6	6	6	6	6
セグメント	17	18	19	20	21	22	23	24	25	26	27	28	29	30	31	32
速度	6	5	4	4	4	4	5	6	5	4	4	4	4	4	3	2
角度	6	6	6	6	6	6	6	6	6	6	6	6	6	6	6	6

P3-5																
セグメント	1	2	3	4	5	6	7	8	9	10	11	12	13	14	15	16
速度	2	3	4	6	5	6	5	6	5	4	5	6	5	4	5	6
角度	8	8	8	8	8	8	8	8	8	8	8	8	8	8	8	8
セグメント	17	18	19	20	21	22	23	24	25	26	27	28	29	30	31	32
速度	5	4	5	6	5	4	5	6	5	4	5	6	5	4	3	2
角度	8	8	8	8	8	8	8	8	8	8	8	8	8	8	8	8

P3-6																
セグメント	1	2	3	4	5	6	7	8	9	10	11	12	13	14	15	16
速度	2	3	4	4	4	5	6	5	4	4	4	5	6	5	4	4
角度	6	6	6	6	6	6	6	6	6	6	6	6	6	6	6	6
セグメント	17	18	19	20	21	22	23	24	25	26	27	28	29	30	31	32
速度	4	5	6	5	4	4	4	5	6	5	4	4	4	3	2	2
角度	6	6	6	6	6	6	6	6	6	6	6	6	6	6	6	6

P3-7																
セグメント	1	2	3	4	5	6	7	8	9	10	11	12	13	14	15	16
速度	2	3	4	3	2	3	4	3	2	3	4	3	2	3	4	3
角度	6	6	6	6	6	6	6	6	6	6	6	6	6	6	6	6
セグメント	17	18	19	20	21	22	23	24	25	26	27	28	29	30	31	32
速度	2	3	4	3	2	3	4	3	2	3	4	4	4	4	3	2
角度	6	6	6	6	6	6	6	6	6	6	6	6	6	6	6	6

P3-8																
セグメント	1	2	3	4	5	6	7	8	9	10	11	12	13	14	15	16
速度	2	3	4	5	6	5	4	5	6	5	4	5	6	5	4	5
角度	6	6	6	6	6	6	6	6	6	6	6	6	6	6	6	6
セグメント	17	18	19	20	21	22	23	24	25	26	27	28	29	30	31	32
速度	6	5	4	5	6	5	4	5	6	5	4	4	4	3	2	2
角度	6	6	6	6	6	6	6	6	6	6	6	6	6	6	6	6

プログラム表

P4-1

セグメント	1	2	3	4	5	6	7	8	9	10	11	12	13	14	15	16
速度	4	4	6	6	6	4	4	4	6	6	6	4	4	4	6	6
角度	12	12	4	4	4	12	12	12	4	4	4	12	12	12	4	4
セグメント	17	18	19	20	21	22	23	24	25	26	27	28	29	30	31	32
速度	6	4	4	4	6	6	6	4	4	4	6	6	6	4	4	4
角度	4	12	12	12	4	4	4	12	12	12	4	4	4	12	12	12

P4-2

セグメント	1	2	3	4	5	6	7	8	9	10	11	12	13	14	15	16
速度	6	6	10	10	10	6	6	6	10	10	10	6	6	6	10	10
角度	16	16	2	2	2	16	16	16	2	2	2	16	16	16	2	2
セグメント	17	18	19	20	21	22	23	24	25	26	27	28	29	30	31	32
速度	10	6	6	6	10	10	10	6	6	6	10	10	10	6	6	6
角度	2	16	16	16	2	2	2	16	16	16	2	2	2	16	16	16

P4-3

セグメント	1	2	3	4	5	6	7	8	9	10	11	12	13	14	15	16
速度	4	6	4	4	6	6	6	6	4	4	4	6	6	4	4	4
角度	12	12	8	4	8	12	12	12	8	4	8	12	12	12	8	4
セグメント	17	18	19	20	21	22	23	24	25	26	27	28	29	30	31	32
速度	4	6	6	6	4	4	4	6	6	6	4	4	4	6	6	4
角度	8	12	12	12	8	4	8	12	12	12	8	4	8	12	12	12

P4-4

セグメント	1	2	3	4	5	6	7	8	9	10	11	12	13	14	15	16
速度	4	4	8	8	8	4	4	4	8	8	8	4	4	4	8	8
角度	12	12	4	4	4	12	12	12	4	4	4	12	12	12	4	4
セグメント	17	18	19	20	21	22	23	24	25	26	27	28	29	30	31	32
速度	8	4	4	4	8	8	8	4	4	4	8	8	8	4	4	4
角度	4	12	12	12	4	4	4	12	12	12	4	4	4	12	12	12

P4-5

セグメント	1	2	3	4	5	6	7	8	9	10	11	12	13	14	15	16
速度	8	8	12	12	12	8	8	8	12	12	12	8	8	8	12	12
角度	16	16	2	2	2	16	16	16	2	2	2	16	16	16	2	2
セグメント	17	18	19	20	21	22	23	24	25	26	27	28	29	30	31	32
速度	12	8	8	8	12	12	12	8	8	8	12	12	12	8	8	8
角度	2	16	16	16	2	2	2	16	16	16	2	2	2	16	16	16

P4-6

セグメント	1	2	3	4	5	6	7	8	9	10	11	12	13	14	15	16
速度	4	8	4	4	4	8	8	8	4	4	4	8	8	8	4	4
角度	12	12	8	4	8	12	12	12	8	4	8	12	12	12	8	4
セグメント	17	18	19	20	21	22	23	24	25	26	27	28	29	30	31	32
速度	4	8	8	8	4	4	4	8	8	8	4	4	4	8	8	4
角度	8	12	12	12	8	4	8	12	12	12	8	4	8	12	12	12

P4-7

セグメント	1	2	3	4	5	6	7	8	9	10	11	12	13	14	15	16
速度	4	4	10	10	10	4	4	4	10	10	10	4	4	4	10	10
角度	12	12	4	4	4	12	12	12	4	4	4	12	12	12	4	4
セグメント	17	18	19	20	21	22	23	24	25	26	27	28	29	30	31	32
速度	10	4	4	4	10	10	10	4	4	4	10	10	10	4	4	4
角度	4	12	12	12	4	4	4	12	12	12	4	4	4	12	12	12

P4-8

セグメント	1	2	3	4	5	6	7	8	9	10	11	12	13	14	15	16
速度	4	10	4	4	4	10	10	10	4	4	4	10	10	10	4	4
角度	12	12	8	4	8	12	12	12	8	4	8	12	12	12	8	4
セグメント	17	18	19	20	21	22	23	24	25	26	27	28	29	30	31	32
速度	4	10	10	10	4	4	4	10	10	10	4	4	4	10	10	4
角度	8	12	12	12	8	4	8	12	12	12	8	4	8	12	12	12

トラブルシューティング

本製品は電氣的に障害が起きるとエラーが表示されるようになっていきます。下記を参考にしてください。
また、分からない場合は販売店様へ詳しい症状をご連絡してください。

エラーコードNo.	確認箇所	原因・対策方法
ES-1	安全キー P12-⑤、P13-②参照	安全キーが正しくセットしていない。
UE-2	コンセントの入力電圧（低電圧） 本体電源スイッチ 15 秒以内に繰り返し ON. OFF. ON 操作しませんでしたか	入力電圧が低い場合、一度コンセントを外して 1 分ほど放電させてから、もう一度試してください。 本体電源 OFF 後パネル電源が消えてから本体電源 ON にします。
-----	配線のコネクター P8-⑥参照	モニターからインバーターにかけての配線の信号が遮断されている場合のエラー。 組立時のインバーターに挿したコネクターが奥まで挿入されているかを確認する。
OE-3	コンセントの入力電圧（高電圧）	入力電圧が高い場合
OA-4	モーター 別紙メンテナンスブック参照	モーターの動きが悪い場合に起こるエラー表示。 走行ベルトの張り調整、走行板の清掃、シリコン噴霧を行ってください。
OC-5	インバーター	インバーターの故障 販売店へご連絡下さい。

もしもの場合は**中旺ヘルスサービスセンター 052-501-2577**
へお電話下さい。

その際に下記のことが必要となりますのでメモなどに控えておいてお電話下さい。

1. シリアルナンバー
2. 購入年月日
3. 購入販売店
4. シリコン噴霧の有無
5. 一日の使用頻度
6. 故障状況（モニターの電源は点灯するか？本体のブレーカーはとんでいないか？電源容量は足りているのか等）

トラブルシューティング

トラブルシューティング

モニターの点灯、電源スイッチも緑のランプが点かない場合はブレーカーを確認してください。

電源が入らない場合の確認

本製品で電源が入らないという場合は

右図のようにブレーカーが飛び出ている場合がございます。

その際は本体前方の前の部分のブレーカーを指で押していただくと解除します。

ブレーカーの飛ぶ原因は走行板のシリコン噴霧が不足の為、走行ベルトが滑りにくくモーターに負荷が掛かり定格以上の電流が流れた場合によく発生します。

シリコン噴霧をこまめにしてください。

詳しくはメンテナンスブックをご覧ください。

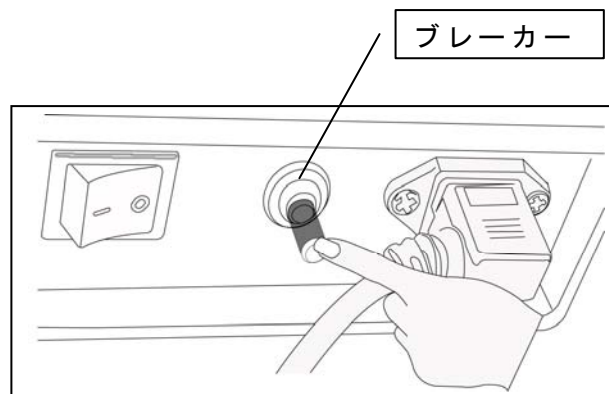

本体にがたつきがある場合の調整方法

本製品には後ろ脚が調整できる機構となっております。設置場所ではがたつきがある場合は右図を参考に調整してください。

1. 右図①のナットを矢印の方へモンキーレンチなどの工具を使って緩める。
2. ②のナットで高さを調整する。(右図参照)
3. 高さが定まったら①のナットを締め付けて固定します。

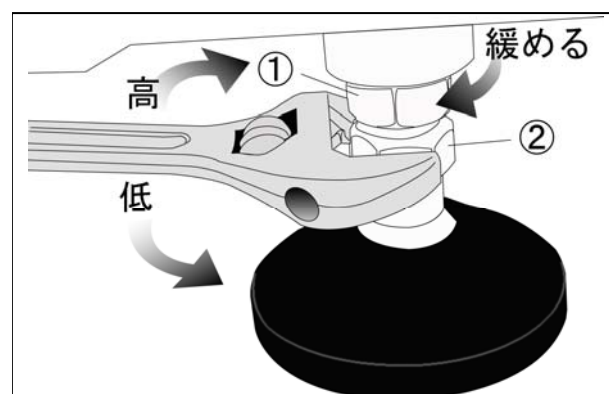

脈拍センサーに触れていないのに音が鳴ったり、数値が表示される場合

中性洗剤をタオルなどに含ませ、脈拍センサーの清掃をして下さい。

注意) 汗などがセンサーの隙間などに入り込むと通電してしまって音が鳴る場合がございます。定期的に清掃して頂きますようお願い致します。

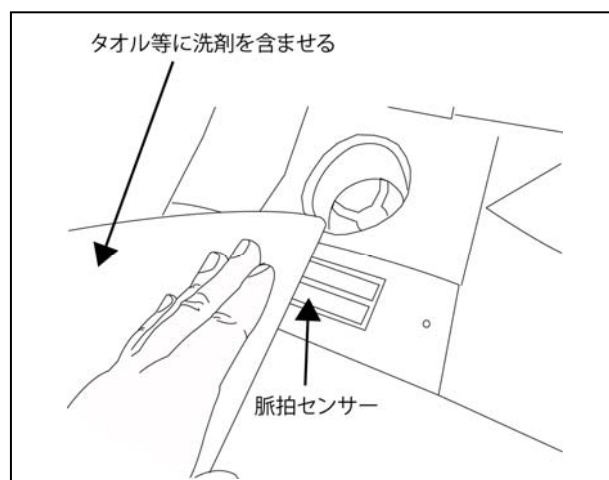

トラブルシューティング

配線図

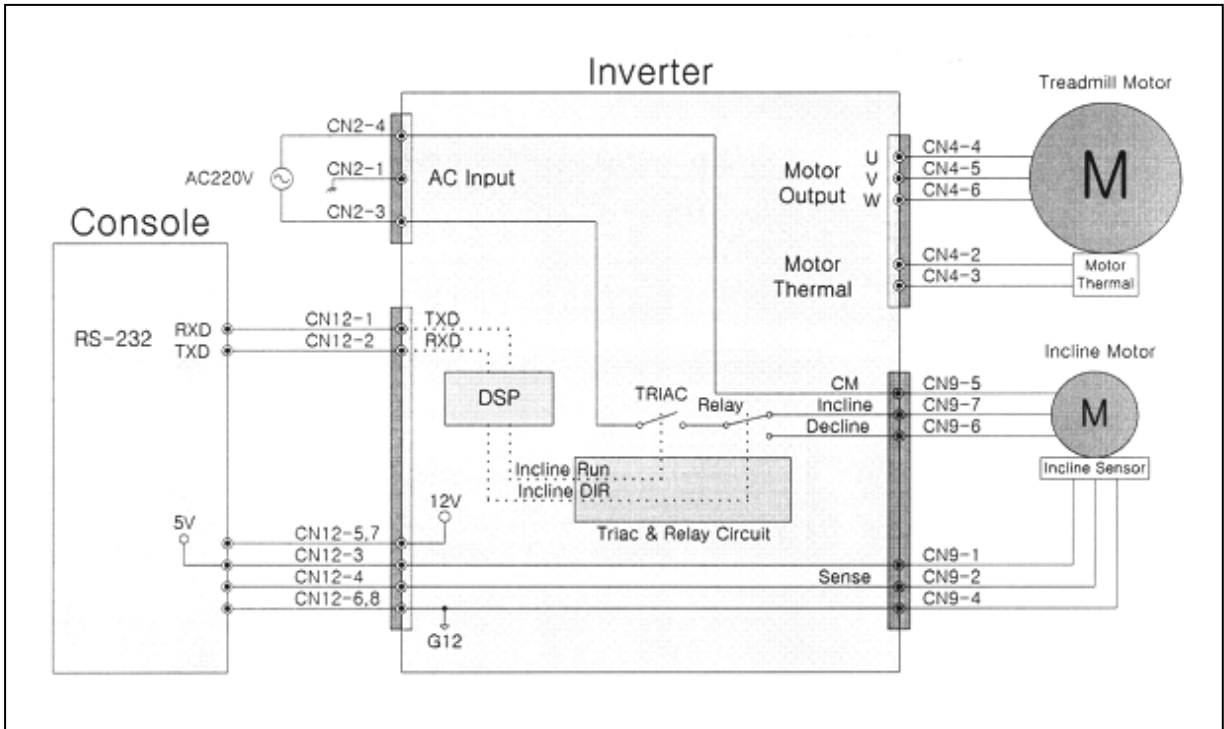

Connector	Pin Descriptions
Input	1: Earth
	2: Not used
	3: AC 220V Input : R
	4: AC 220V Input : S
Output	1: Not used
	2: Motor Thermal 1
	3: Motor Thermal 2
	4: Motor Output : U
	5: Motor Output : V
	6: Motor Output : W
Incline	1: Incline Sense : Vec
	2: Incline Sense : Sense
	3: Not used
	4: Incline Sense : Gnd
	5: Incline Common
	6: Decline
	7: Incline
	8: Not used
Console	1: TXD of Inverter
	2: RXD of Inverter
	3: Incline Sense : Vec
	4: Incline Sense : Sense
	5: Console Power : 12V
	6: Console Power : G12
	7: Console Power : 12V
	8: Console Power : G12

配線図

仕 様 書

名 称	ヘルスジョガー ダイヤモンド 5151
形 式	HJ-5151
本 体 サ イ ズ	幅約 870 x 長さ約 2260x 高さ約 1350mm
走 路 サ イ ズ	幅約 600 x 長さ約 1660mm
設 定 速 度	約 0.1(初速 0.8)~20.0Km/h
計 器 表 示	・速度 ・距離 ・時間 ・脈拍 ・消費カロリー 傾斜角度
脈 拍 (ハ ル ス) 方 式	ハンドグリップセンサー
走 行 時 間 表 示	0分00秒~59分59秒(カウントアップ) 59分00秒~0分00秒(カウントダウン設定範囲5分~59分) :00秒 で停止。
走 行 距 離 表 示	0, 00km~999km(10m単位)
消 費 カ ロ リ ー 表 示	0~999kcal
傾 斜 角 度	0.6%~+8.5% 20段階
最 大 使 用 体 重	約 150Kg まで
本 体 重 量	約 185 kg
電 源 : 駆 動 モ ー タ ー	電 源 : AC200V(100V) : AC モ ー タ ー 3 HP
使 用 環 境 温 湿 度	温度+10 ~ +40℃ : 湿度 30 ~ 80%RH
付 属 品	六角レンチ、安全キー、シリコンスプレー、取扱説明書(保証書付き)
原 産 国	韓国製

2010' 3月現在

* 商品改善のためお断りなく仕様を変更する場合がありますのでご了承ください。

保証規定

- 1.) 取扱説明書にしたがった正常な使用状態で、お買い上げ後1年以内に故障した場合には無償修理いたします。
- 2.) 無償修理期間内に故障して修理を受ける場合は、商品に本書を添えてご購入店へ依頼してください。
- 3.) 無償修理期間内でも次の場合には有償修理になります。
 1. 使用上の誤りおよび不当な修理や改造による故障および損傷。使用中の傷、色の変色、変形等
 2. お買い上げ後の落下などによる故障および損傷。
 3. 火災、地震、水害、落雷、その他の天災地変、公害や電源の異常電圧による故障および損害。
 4. 本書の提示がない場合。
 5. 本書にお買い上げ年月日、お客様名、販売店名の記入のない場合、あるいは字句を書き替えた場合。
 6. 消耗品：走行ベルト、モニターフィルム、プラスチックカバー、シリコンスプレー、手すりラバー等
 7. 故障の原因が本製品以外に起因する場合。
 8. 車両や船舶等に設置された場合に起因する故障および損傷。
 9. 整備不良による場合の故障および損傷。

品質保証書

このたびは、中旺ヘルス健康機器を、お買い求めいただきありがとうございました。本機は厳重な検査を行い高品質を確保しております。しかし通常のご使用において万一、不具合が発生しましたときは、保証規定によりお買い上げ後、一年間は無償修理いたします。

※以下保証書につきましては、必ず販売店にて、記入捺印していただってください。

品名：ヘルスジョガーダイヤモンド

形式：D-5151 200V用

ご芳名：

ご住所：

Tel. ()

お買い上げ店名：

㊞

住所：

Tel. ()

お買い上げ年月日： 年 月 日

※本機の保証は、日本国内での使用の場合に限ります。

This warranty is valid only in Japan.

シリアル No.

中旺ヘルス製品についてのお問い合わせ ・ ご相談は「中旺ヘルスお客様相談センター」

本社：〒452-0011 愛知県清須市西枇杷島町城並3丁目2-2

E-mail：hj@jp-chuoh.com

URL：www.jp-chuoh.com

東京営業所：TEL：(03)3835-4399

TEL：(052)501-2577

FAX：(052)501-2588

H25,10 製本